

ピストルタイプスプレー
エクセレント シリーズ
往復式噴霧器 ツーウェイ
ウォッシングスプレー
ホルモン剤用スプレー

No.11

- 部品のご注文はセット番号にてご発注ください。
- 各部品は改良のため、予告なく色、材質、形状等が変更されることがあります。
- セット番号に  印はヘッダーつき包装です。
- 噴霧器は使用年数、使用状況によっては部品交換等の修理が必要になります。

※参考上代には、消費税を含んでおりません。



株式会社

フルブラ

目次

ピストルタイプスプレー

品番	品名	容量	ページ
No.500	ピストル型	500mL	1 8
No.502	ミエール300	300mL	
No.503	ミエール500	500mL	
No.504	ロングミエール	500mL	
No.505	ヨーデル	500mL	
No.517	ハンディー	500mL	
No.520	ロングヨーデル	500mL	
No.525	スウィング SN500	500mL	
No.526	スウィング LN500	500mL	
No.528	スウィング SN1000	1000mL	
No.529	スウィング LN1000	1000mL	
No.530	ロングピストル	500mL	
No.535	エレファント	500mL	
No.550	アルファ	1000mL	
No.555	ロングアルファ	1000mL	
No.570	ロングショルダー	2700mL	
No.580	アルファショルダー	3000mL	
No.703	スウィング 300	300mL	
No.705	スウィング 500	500mL	
No.707	ロングスウィング 500	500mL	
No.708	スウィング 1000	1000mL	
No.709	ロングスウィング 1000	1000mL	
No.723	クリア 300	300mL	
No.725	クリア 500	500mL	
No.715	スウィング半透明ボトルタイプ	500mL	
No.718	スウィング半透明ボトルタイプ	1000mL	

エクセレントシリーズ

No.3530	エクセレント 500 (8cmノズル付き)	500mL	9
No.3538	エクセレント 1000 (8cmノズル付き)	1000mL	
No.3550	ロングエクセレント 500 (18cmノズル付き)	500mL	
No.3558	ロングエクセレント 1000 (18cmノズル付き)	1000mL	

往復式噴霧器

No.590	ツーウェイ	1700mL	10 12
No.597	泡用ツーウェイ	1700mL	



ウォッシングスプレー

No.813	ウォッシングスプレー (8cmノズル付き)	350mL	13
No.833	ウォッシングスプレー (18cmノズル付き)	350mL	

ホルモン剤専用スプレー

No.540	ホルモン剤専用ロングピストル	500mL	13
No.560	ホルモン剤専用ロングショルダー	2700mL	

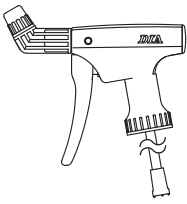
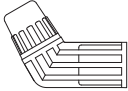
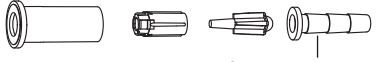
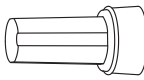

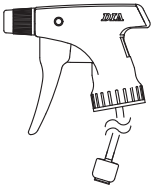
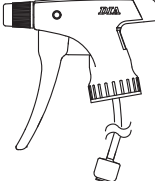
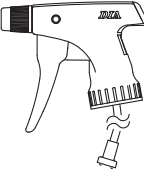
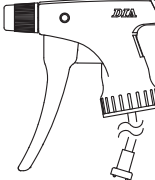
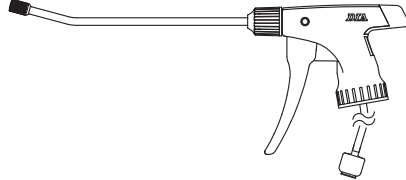





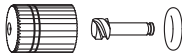
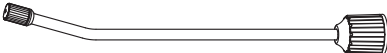

ダイヤスプレー ピistolタイプスプレー 部品セット価格表

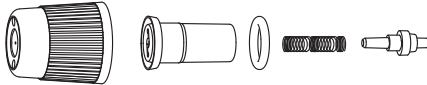
部品セット 番号	製品番号 / 部品セット名	色	図 解	参考上代 (円)
190	製品番号 535 用 535 本体セット (ノズル、吸い上げパイプ 15cm 付)	レッド		1290
191	製品番号 535 用 ノズルアダプター	ブラック		600
192	製品番号 703,705,708, 723,725,715,718 用 ノズル弁セット		 スプレー本体に強く 圧入して取り付ける	200
193	製品番号 500,502,503,504,530,535 703,705,707,708,709,723 725,715,718 用 ピストン			90
194	製品番号 500,502,503,504,530,535 703,705,707,708,709,723 725,715,718 用 ピストンセット			180
195	製品番号 703 用 ピistol本体セット (ノズル、吸い上げパイプ 10cm 付)	レッド グリーン アイボリー		770
196	製品番号 705,715 用 ピistol本体セット (ノズル、吸い上げパイプ 13cm 付)	レッド グリーン アイボリー ブルー		860
197	製品番号 723 用 ピistol本体セット (ノズル、吸い上げパイプ 12cm 付)	レッド グリーン		650
198	製品番号 725 用 ピistol本体セット (ノズル、吸い上げパイプ 15cm 付)	レッド グリーン		690
199	製品番号 707 用 ピistol本体セット (ロングノズル 18cm, 吸い上げパイプ 13cm 付)	レッド グリーン アイボリー		1510

ダイヤスプレー ピストルタイプスプレー 部品セット価格表

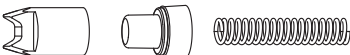
部品セット番号	製品番号 / 部品セット名	色	図解	参考上代(円)
243	製品番号 707,709,526,529,540,560 用 ロングノズルセット (噴霧口径 0.45mm パイプ長さ 18cm)			830
244	製品番号 707,709 用 ピストル本体	レッド グリーン アイボリー		850
245	製品番号 580 用 ピストル本体	イエロー		1430
246	製品番号 580 用 吸い上げホースセット			630
247	製品番号 580 用 アルファ ショルダー 本体一式	イエロー		2380
248	製品番号 580 用 タンクセット (3000mL) (肩かけベルト付き)	イエロー		1720
251	製品番号 500,502,503,505 用 ノズルとノズルカバー	レッド ブラック アイボリー		290
253	製品番号 525,528,535,517 用 ノズル 注) 発注時、使用製品番号を記載してください。	ブラック		160
91336	製品番号 703,705,708, 723,725,715,718 用 ノズル 注) 発注時、使用製品番号を記載してください。	レッド グリーン ブラック	OPEN 刻印あり 	160
255	製品番号 550 用 ノズルとノズルカバー	ブラック		380
256	製品番号 504,520,526,529,530, 570,707,709,540,560 用 ノズルセット (噴霧口径 0.45mm)			380

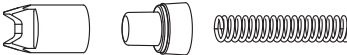
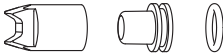
ダイヤスプレー ピストルタイプスプレー 部品セット価格表

部品セット 番号	製品番号 / 部品セット名	色	図 解	参考上代 (円)
257	製品番号 555,580 用 ノズルセット (噴霧口径 0.6mm)			380
258	製品番号 504,520,530,570 用 ロングノズルセット (噴霧口径 0.45mm パイプ長さ 18cm)			870
259	製品番号 555,580 用 ロングノズルセット (噴霧口径 0.6mm パイプ長さ 18cm)			870
91347	製品番号 500,502,503,505 用 ノズル弁セット		OPEN 刻印なし 	270
260	製品番号 517,525,528,535,550 用 ノズル弁セット			200
261	製品番号 504,520,530,526,529 555,580,707,709 用 ノズル弁セット			180
262	製品番号 570 用 ノズル弁セット (ノズル弁はフッ素ゴム製)			190
263	製品番号 500,502,503,504, 530,535 用 ピストン		 ※廃番のため後継機種 No.193 をご使用ください。	廃番
264	製品番号 500,502,503,504, 530,535 用 ピストンセット		 ※廃番のため後継機種 No.194 をご使用ください。	廃番
265	製品番号 505,517,520,525,526, 528,529 用 ピストン			90
266	製品番号 505,517,520,525,526, 528,529 用 ピストンセット			180
267	製品番号 570 用 ピストン			140
268	製品番号 570 用 ピストンセット			250

ダイヤスプレー ピistolタイプスプレー 部品セット価格表

部品セット 番号	製品番号 / 部品セット名	色	図 解	参考上代 (円)
269	製品番号 550,555,580 用 ピiston			140
270	製品番号 550,555,580 用 ピistonセット			200
271	計量スポイト (5mL)			オープン価格
272	製品番号 520 用 ピistol本体	イエロー		740
(273)	製品番号 530 用 ピistol本体	レッド グリーン		850
274	製品番号 502 用 ピistol本体セット (ノズル、吸い上げパイプ 13cm 付)	レッド アイボリー ブラック		740
254	製品番号 503 用 ピistol本体セット (ノズル、吸い上げパイプ 16cm 付)	レッド アイボリー ブラック		760

ダイヤスプレー ピistolタイプスプレー 部品セット価格表

部品セット 番号	製品番号 / 部品セット名	色	図 解	参考上代 (円)
(275)	製品番号 570 用 ピistol本体	グリーン		1180
276	製品番号 555 用 ピistol本体	レッド グリーン		1070
277	製品番号 500 用 ピistol本体セット (ノズル、吸い上げパイプ 15cm 付)	レッド イエロー グリーン		740
278	製品番号 505 用 ピistol本体セット (ノズル、吸い上げパイプ 13cm 付)	イエロー		610
280	製品番号 517 用 ピistol本体セット (ノズル、吸い上げパイプ 15cm 付)	グリーン		520

ダイヤスプレー ピistolタイプスプレー 部品セット価格表

部品セット 番号	製品番号 / 部品セット名	色	図 解	参考上代 (円)
281	製品番号 504 用 ピistol本体	レッド アイボリー ブラック		850
282	製品番号 550 用 ピistol本体セット (ノズル、吸い上げパイプ 21cm 付)	レッド グリーン		1200
283	製品番号 520 用 ピistol本体セット (ロングノズル 18cm、 吸い上げパイプ 13cm 付)	イエロー		1160
284	製品番号 530 用 ピistol本体セット (ロングノズル 18cm、 吸い上げパイプ 15cm 付)	レッド グリーン		1420
285	製品番号 504 用 ピistol本体セット (ロングノズル 18cm、 吸い上げパイプ 16cm 付)	レッド アイボリー ブラック		1520

ダイヤスプレー ピistolタイプスプレー 部品セット価格表

部品セット 番号	製品番号 / 部品セット名	色	図 解	参考上代 (円)
286	製品番号 555 用 ピistol本体セット (ロングノズル 18cm、 吸い上げパイプ 21cm 付)	レッド グリーン		1740
287	製品番号 570 用 ピistol本体セット (ロングノズル 18cm、 吸い上げパイプ 1.3m 付)	グリーン		2090
288	製品番号 570 用 吸い上げホースセット (1.3m)	グリーン		650
289	製品番号 570 用 タンクセット (2700mL) (肩かけベルト付)	グリーン		1600
91308	製品番号 708,718 用 ピistol本体セット (ノズル、吸い上げパイプ 20cm 付)	レッド グリーン アイボリー ブルー		1070

ダイヤスプレー ピストルタイプスプレー 部品セット価格表

部品セット 番号	製品番号 / 部品セット名	色	図 解	参考上代 (円)
91309	製品番号 709 用 ピストル本体セット (ロングノズル 18cm、 吸い上げパイプ 20cm 付)	レッド グリーン アイボリー		1540
91311	製品番号 525 用 ピストル本体セット (ノズル、吸い上げパイプ 14cm 付)	グリーン		660
91312	製品番号 526 用 ピストル本体セット (ロングノズル 18cm、 吸い上げパイプ 14cm 付)	グリーン		1280
91313	製品番号 528 用 ピストル本体セット (ノズル、吸い上げパイプ 17cm 付)	グリーン		670
91314	製品番号 529 用 ピストル本体セット (ロングノズル 18cm、 吸い上げパイプ 17cm 付)	グリーン		1330
91337	製品番号 526,529 用 ピストル本体	グリーン		760

ダイヤスプレー エクセレントシリーズ 部品セット価格表

部品セット 番号	製品番号 / 部品セット名	色	図 解	参考上代 (円)
91300	製品番号 3530,3538,3550,3558 用 ノズルセット			540
91301	製品番号 3530,3538 用 8cm ストレートノズルセット			690
91328	製品番号 3530,3538,3550,3558 用 ノズルパッキングセット			340
91329	製品番号 3530,3538,3550,3558 用 ノズル弁セット			360
91330	製品番号 3530,3538,3550,3558 用 ピストンセット			430
91331	製品番号 3530,3550 用 ピストル本体セット (吸い上げパイプ 15cm 付)	アイボリー ライトブルー		1630
91315	製品番号 3550,3558 用 18cm 角度付きノズルセット			800
91332	製品番号 3538,3558 用 ピストル本体セット (吸い上げパイプ 21cm 付)	アイボリー ライトブルー		1690

ダイヤスプレー 往復式噴霧器 ツーウェイ 泡用 ツーウェイ 部品セット価格表

部品セット 番号	製品番号 / 部品セット名	色	図 解	参考上代 (円)
(290)	製品番号 590 用 噴霧口セット		 <p>TW23 ノズル (噴霧口) TW28 ジョイントパッキング TW24 ノズルパッキング</p>	490
291	製品番号 590 用 ノズルパイプセット (30cm)		 <p>TW23 ノズル (噴霧口) TW27 パイプジョイントナット TW26 ノズルパイプ TW24 ノズルパッキング TW28 ジョイントパッキング</p>	2120
292	製品番号 590,597 用 シリンダー部セット		 <p>TW15 シリンダー固定ナット TW11 シリンダー TW14 シリンダー前部パッキング TW13 トラックパッキング TW12 シリンダー後部パッキング</p>	580
293	製品番号 590,597 用 シリンダー部パッキングセット		 <p>TW14 シリンダー前部パッキング TW13 トラックパッキング TW12 シリンダー後部パッキング</p>	290
294	製品番号 590 用 ハンドル作動部セット		 <p>TW10 ピストン止めネジ TW9 ピストン TW8 ピストンホルダー TW7 4mmボール TW4 シャフトパッキング TW5 シャフトガイド TW6 ガイドパッキング TW3 シリンダーキャップ TW2 シャフト</p>	1600
(295)	製品番号 590 用 ピストン部セット シャフトガイド部セット		 <p>TW9 ピストン TW7 4mmボール TW6 ガイドパッキング TW4 シャフトパッキング TW5 シャフトガイド</p>	360

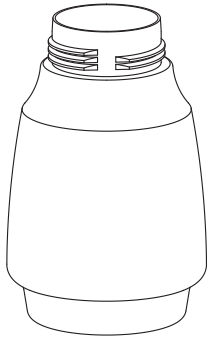
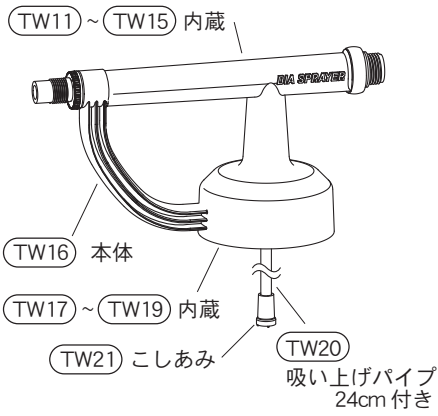

ダイヤスプレー 往復式噴霧器 泡用ツウェイ 部品セット価格表

部品セット番号	製品番号 / 部品セット名	色	図 解	参考上代 (円)
296	製品番号 590 用 シャフトパッキング (2 個入り)		TW4 シャフトパッキング 	230
298	製品番号 590,597 用 タンク (1700mL)			1070
91333	製品番号 590 用 本体部セット	レッド グリーン	TW11 ~ TW15 内蔵 TW16 本体 TW17 ~ TW19 内蔵 TW20 吸い上げパイプ 24cm 付き TW21 こしあみ 	2290

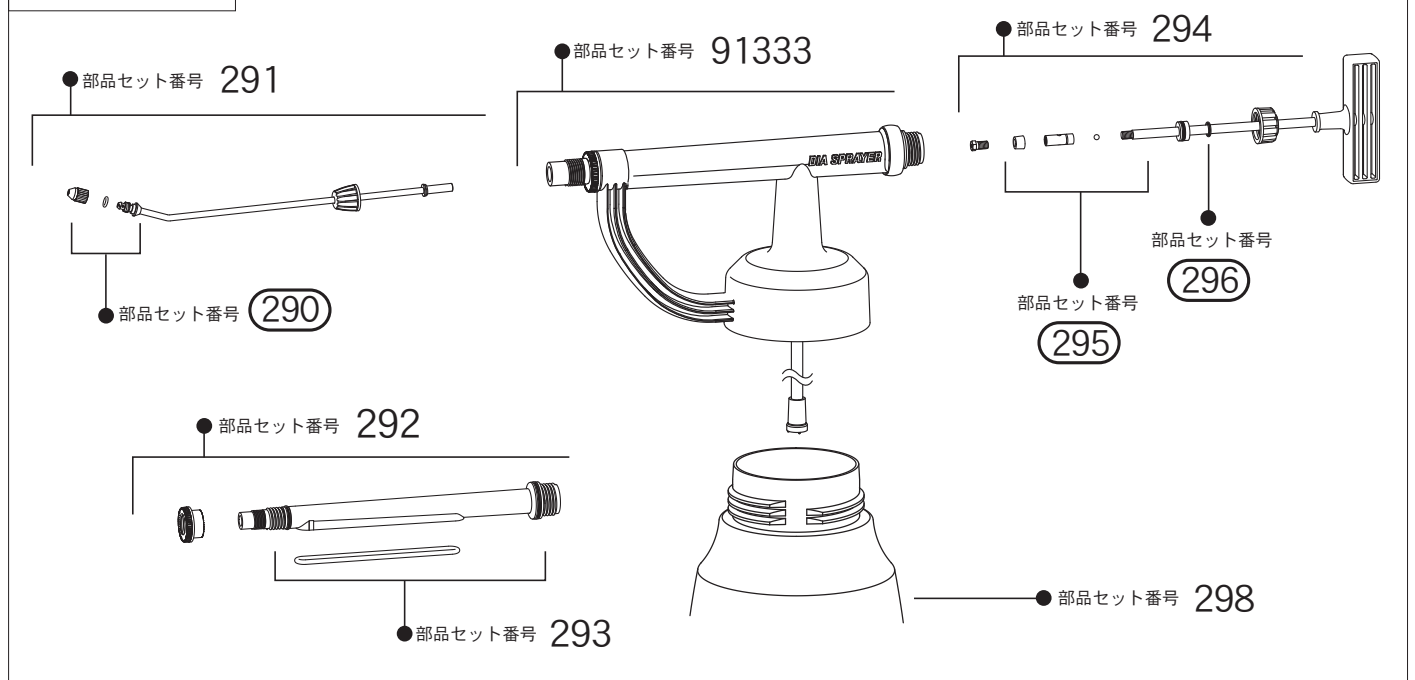
製品分解図 No.590



ダイヤスプレー 往復式噴霧器 ツーウェイ 泡用 ツーウェイ 部品セット価格表



部品セット番号	製品番号 / 部品セット名	色	図 解	参考上代 (円)
91322	製品番号 597 用 ノズルパイプセット (30 c m)			2720
91324	製品番号 597 用 噴射口セット			830
91325	製品番号 597 用 ハンドル作動部セット			1800
91326	製品番号 597 用 ピストン部 シャフトガイド部セット			360
91327	製品番号 597 用 シャフトパッキング (2 個入り)			230
91334	製品番号 597 用 本体部セット	イエロー		2290

製品分解図

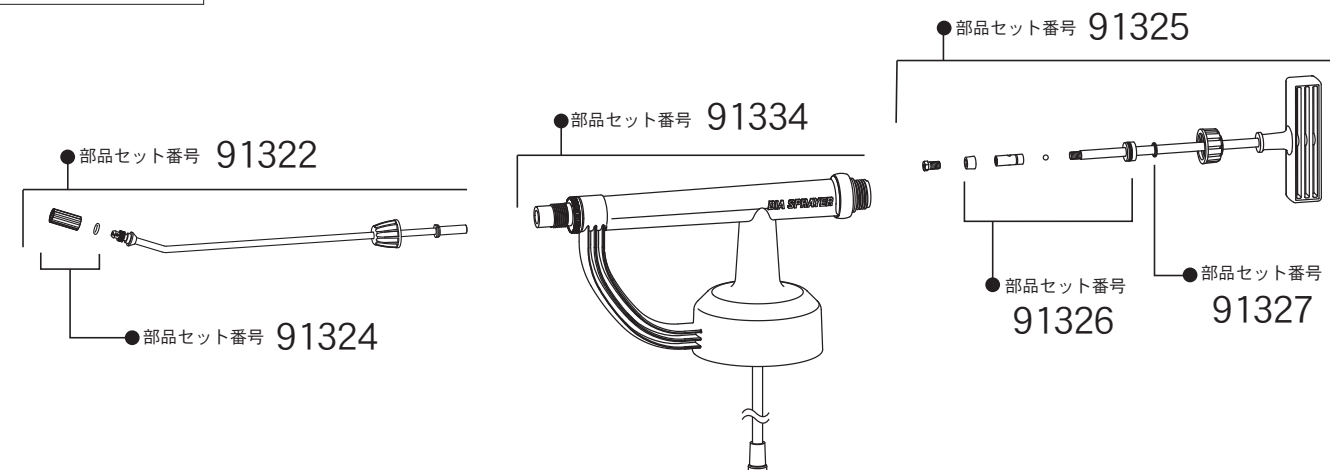
No.597

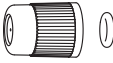
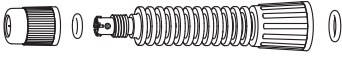
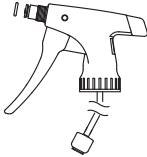

ダイヤスプレー ウォッシングスプレー 部品セット価格表

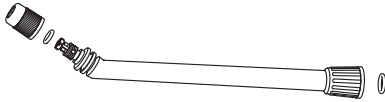
部品セット 番号	製品番号 / 部品セット名	色	図 解	参考上代 (円)
91317	製品番号 813,833 用 ノズルセット			230
91318	製品番号 813 用 ストレート 8cm ノズルセット			400
91319	製品番号 813,833 用 ピストル本体セット	ピンク ライトブルー		980
91320	製品番号 813,833 用 ピストンシャフトセット			340
91321	製品番号 833 用 先端 30° 角度付 18cm ロングノズルセット			540

ダイヤスプレー ホルモン剤専用スプレー 部品セット価格表

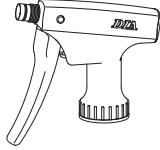
部品セット 番号	製品番号 / 部品セット名	色	図 解	参考上代 (円)
91338	製品番号 540 用 ピストル本体セット			2380
91339	製品番号 560 用 ピストル本体			1630
91340	製品番号 560 用 ピストル本体セット			2960
91341	製品番号 560 用 タンクセット(ベルト付き)			1600
91342	製品番号 560 用 吸い上げホースセット(1.3m)			560



株式会社

フルプラ

本社 〒110-0016
東京都台東区台東 3-11-6
TEL 03-3834-0331(代表)
FAX 03-3833-5591
URL <http://www.furupla.co.jp/>